

MAGNETIC LARGE 14W, blanco

Spot lineal de cuidado diseño y con la más alta calidad de sus materiales y componentes. Con un innovador sistema de anclaje magnético al carril que facilita al máximo su instalación y movilidad. Indicado para todo tipo de iluminación técnica, Uso comercial y profesional, oficinas, salas de exposiciones, etc.

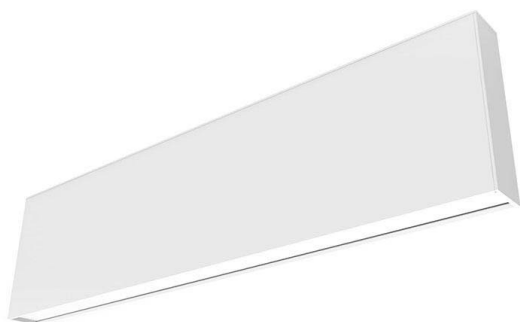

[Ver ficha online](#)



ESPECIFICACIONES

Potencia	12W
Flujo luminoso	700lm
Ángulo de apertura	110º
Temperatura de color	4000K
CRI	83
Alimentación	2
Chip	Osram SMD2835
Movilidad	Orientable
Color	Blanco
Interior-exterior	Interior
Protección IP	IP20
Iluminación para...	Profesional
Etiqueta energética	A+

Referencia

LD1014148

Color de luz

Blanco neutro

Dimensiones del producto

113x113x175mm

Dimensiones del packaging

30x32x10cm

Certificados

CE
ROHS
ECORAEE

DETALLES

Spot lineal de cuidado diseño y con la más alta calidad de sus materiales y componentes. Con un innovador sistema de anclaje magnético al carril que facilita al máximo su instalación y movilidad.

Integra chip led SMD de alta luminosidad. Con un amplio ángulo de apertura de 110º. Requiere alimentación DC24V .Su alto índice de reproducción cromática (CRI) muestra el color real de forma natural.

Máxima eficiencia energética, con un ahorro del 80% respecto a las lámparas halógenas convencionales.

Su fácil instalación, la larga vida de la luminaria con 50.000 horas de vida y libre de mantenimiento, hacen de la luminaria una solución de máxima calidad, gran economía y gran eficiencia en cualquier proyecto de iluminación.

- **De fácil instalación en carril MAGNETIC.**
- Con una estética cuidada para cualquier ambiente.
- Proporciona un haz de luz natural que no emite calor y de muy bajo consumo.
- Ideal para todo tipo de alta decoración, exposiciones, tiendas, centros comerciales, etc.
- Su potente haz de luz con chip led SMD ofrece una amplia iluminación.

ESQUEMA DE INSTALACIÓN

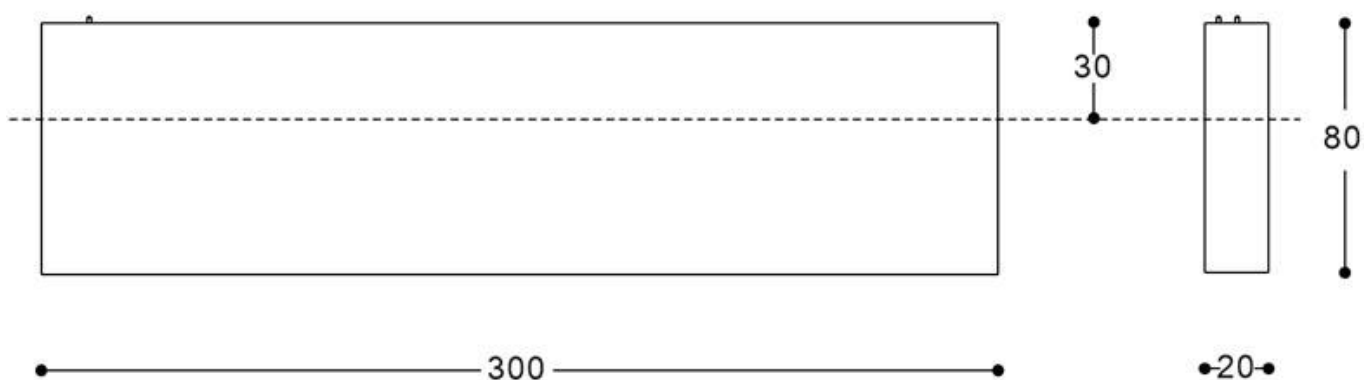

Distribución lumínica

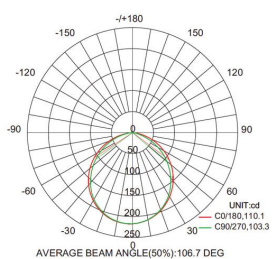

Instalación

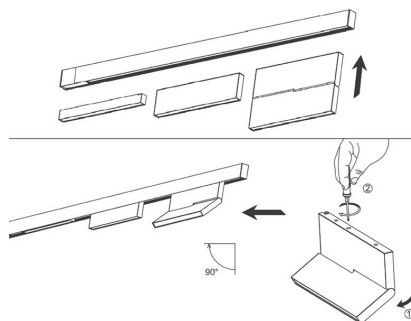

GALERIA

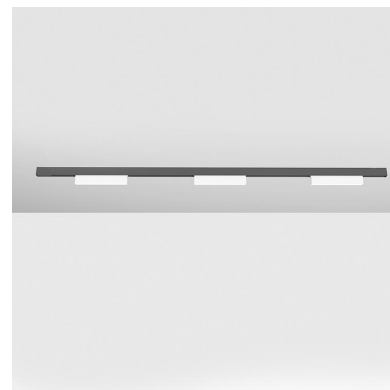
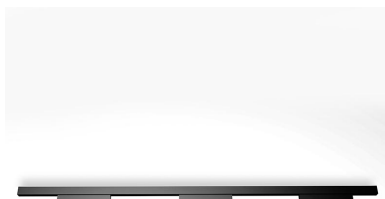
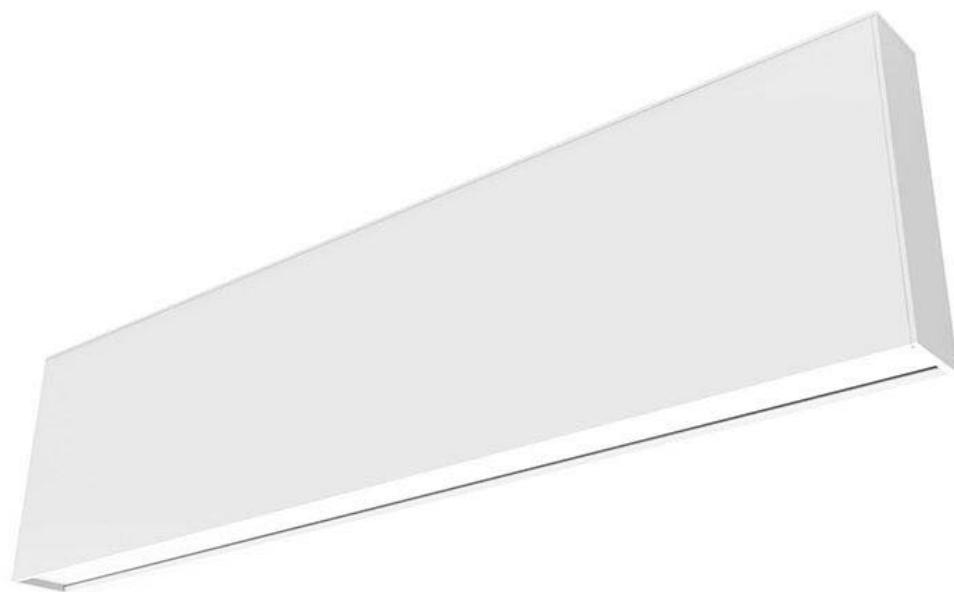

LINKS

- [MAGNETIC LARGE 14W, blanco](#)
- [Foco led para carril](#)
- [Serie MAGNETIC Rail](#)

AVISO

Datos sujetos a cambios sin aviso. Excepto errores y omisiones. Asegúrese de utilizar el archivo más reciente posible.