

### Downlight LED basculante 3W

Foco redondo LED basculante para empotrar en techos. Foco downlight basculante para la decoración con luz en hogares y centros comerciales. Uso frecuente en pasillos o armarios.

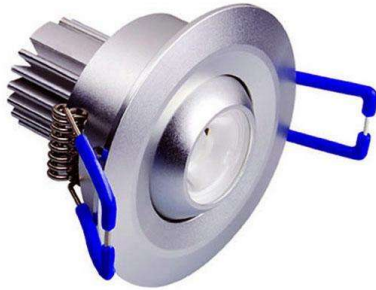

3W

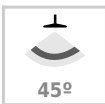

45°



AC220V

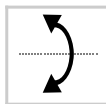

#### ESPECIFICACIONES

#### DETALLES

Foco Downlight High Power diseñado para aplicaciones de iluminación general tanto comercial como doméstica. Cuerpo construido en aluminio y acabado de alta calidad. Proporciona una luz intensa con multitud de posibilidades, ideal para sustituir a los tradicionales halógenas, llegando a ahorros de hasta el 90% y a downlight de bajo consumo convencionales, llegando a ahorros de hasta el 60% con lo que se consigue una alta eficiencia energética.

Incluyen disipador de aluminio de gran calidad para una mínima emisión de calor.

Fácil instalación, larga vida de la lámpara, más de 50.000 horas, libre de mantenimiento.

Es ideal para crear un ambiente elegante, en obra nueva o rehabilitación, para sustituir los actuales focos, para el hogar, oficinas, supermercados, recepciones, museos, bares, etc.

## ESQUEMA DE INSTALACIÓN

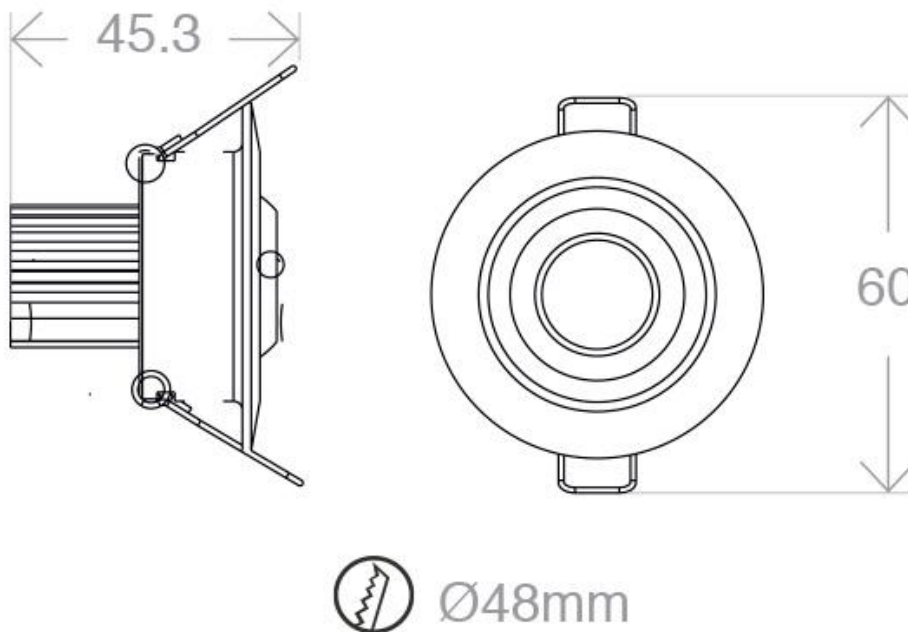

## GALERIA

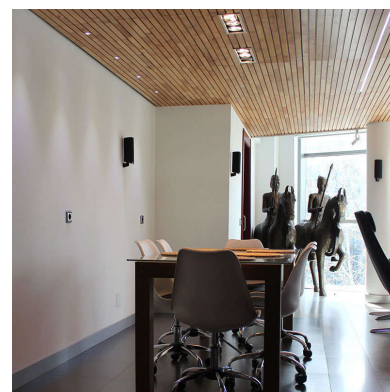
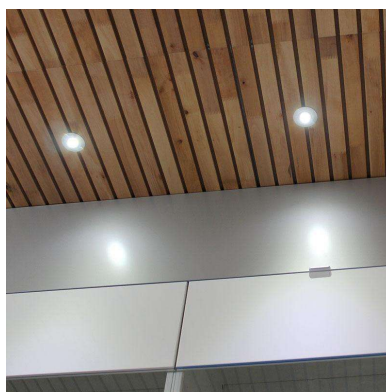
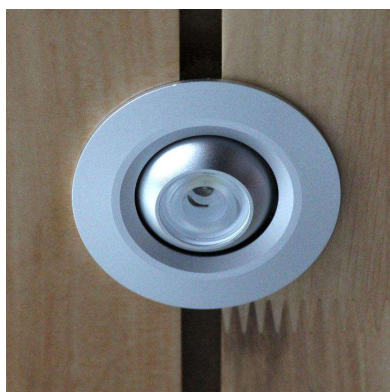

### AVISO

Datos sujetos a cambios sin aviso. Excepto errores y omisiones. Asegúrese de utilizar el archivo más reciente posible.